

# Técnica Laboratorial II

## A IMPORTÂNCIA DOS ARQUIVOS EM A.P.

Prof. Carina Ladeira

Março de 2009

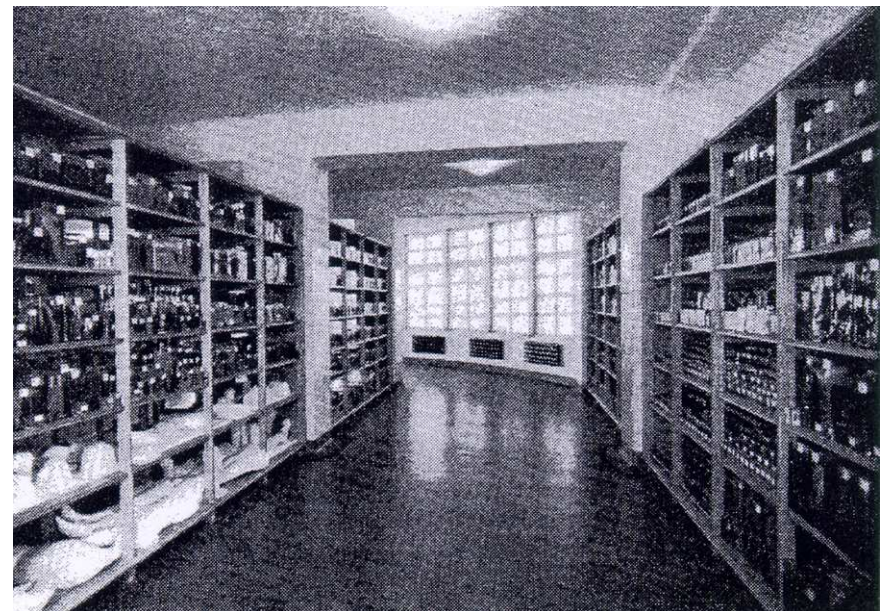

# Utilidade dos arquivos

- Os arquivos possuem elevada importância num serviço de AP
- Permitem o acesso ao material biológico de um paciente por vários motivos: técnicas de diagnóstico complementares, investigação, contra-análise, entre outras
- Pode revestir a forma de arquivos de material biológico (peças cirúrgicas, biópsias e líquidos) fixado, blocos de parafina e lâminas



# Arquivo de material biológico

- Entre a entrada da amostra no laboratório de AP e a saída do diagnóstico o material biológico é armazenado temporariamente
- Esta é uma forma de “arquivo temporário”
- O material biológico é armazenado nos recipientes, frascos, em deram entrada

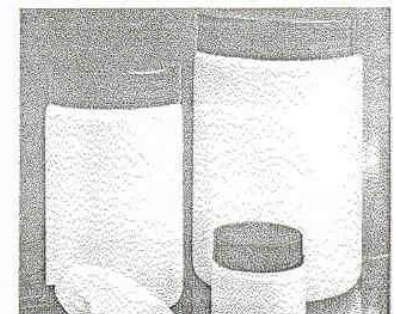
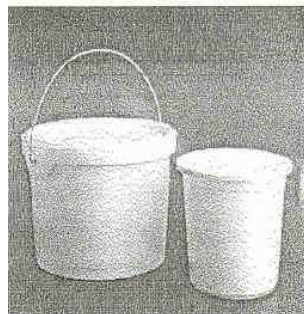

# Arquivo de material biológico

Podem ainda ser armazenados em:

- Bolsas de plástico com fecho ou com recurso a aparelho de fechar hermeticamente

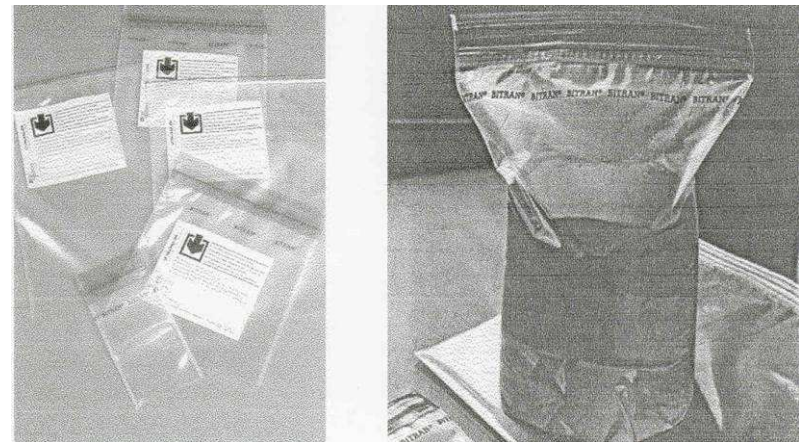

# Arquivo de blocos de parafina

- É um tipo de arquivo de extrema importância
- Esta reside na facilidade de ter material que pode ser reaproveitado para investigação, aplicação de novas técnicas, entre outras

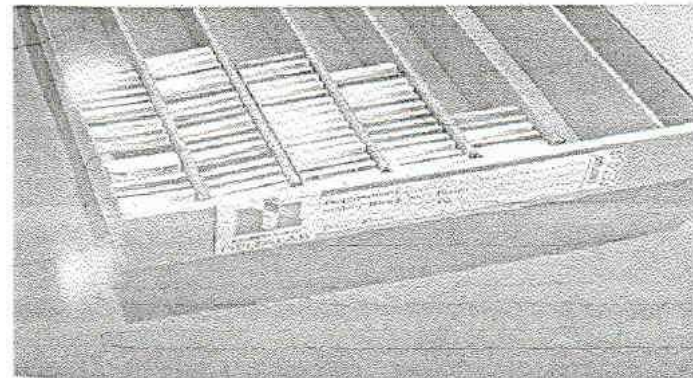

# Arquivo de blocos de parafina

- Podem ser armazenados em caixas de cartão
- Podem ser armazenados módulos ou unidades modulares de metal ou plástico

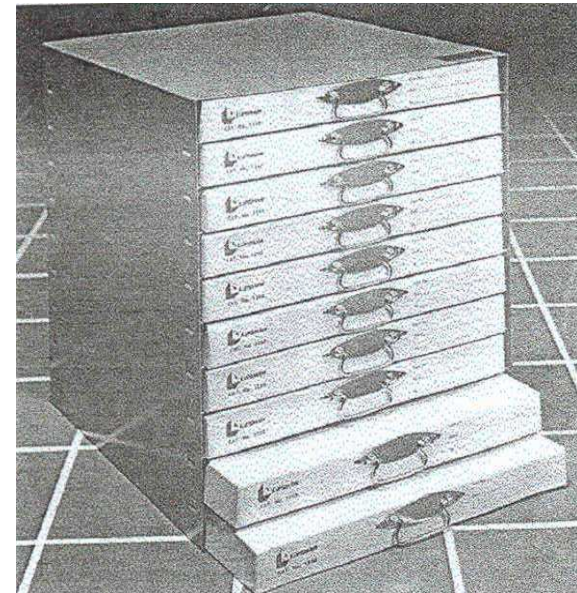

# Arquivo de lâminas

- Ensino
- Discussão de casos clínicos

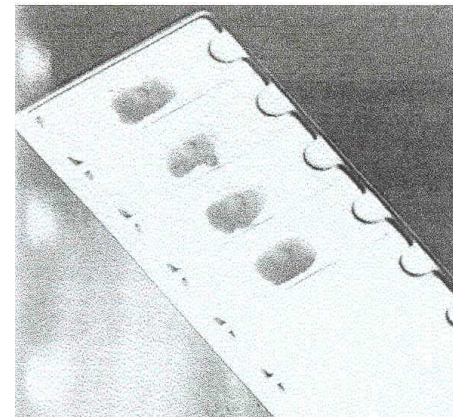
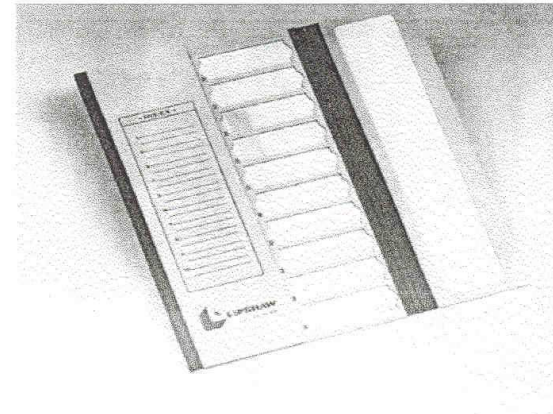

# Arquivos mistos

- Combinação de arquivos de lâminas, blocos, diapositivos no mesmo arquivo
- A grande finalidade é a investigação

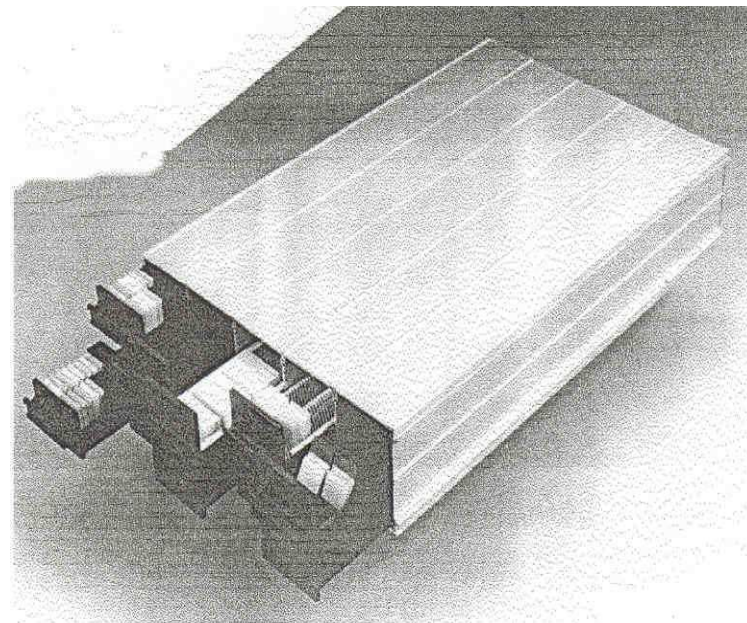

# Forma dos Arquivos

- Existem várias formas de arquivos
- Estes são escolhidos de acordo com o espaço que existe no laboratório para esse efeito
- Existem arquivos que permitem rentabilizar espaços horizontais ou verticais

# Estantes móveis

- Permite a rentabilização dos espaços horizontais, através de recuperação de espaço

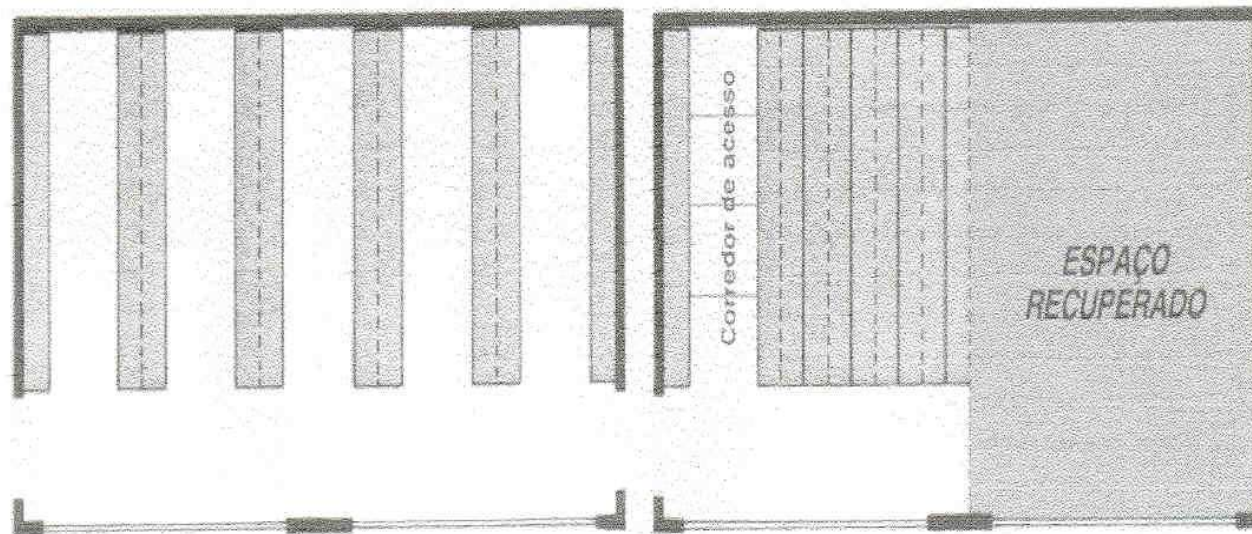

# Estantes móveis

- Sistema manual / mecânico (reduz o esforço)

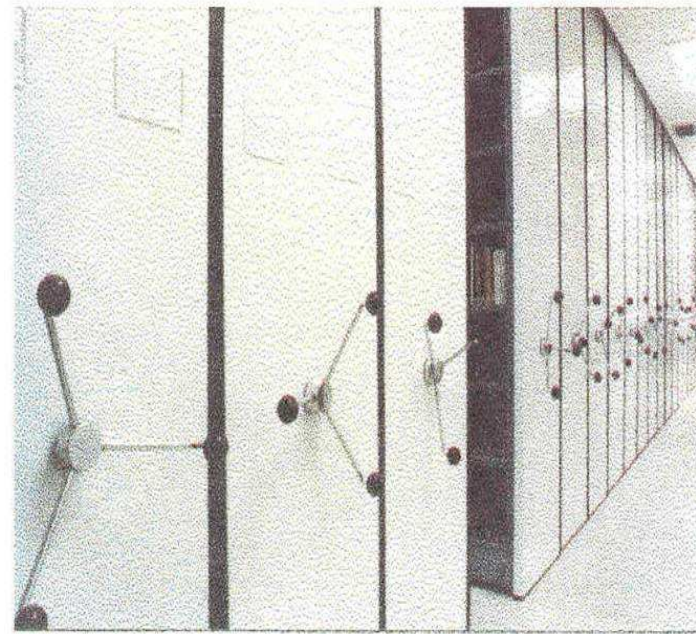
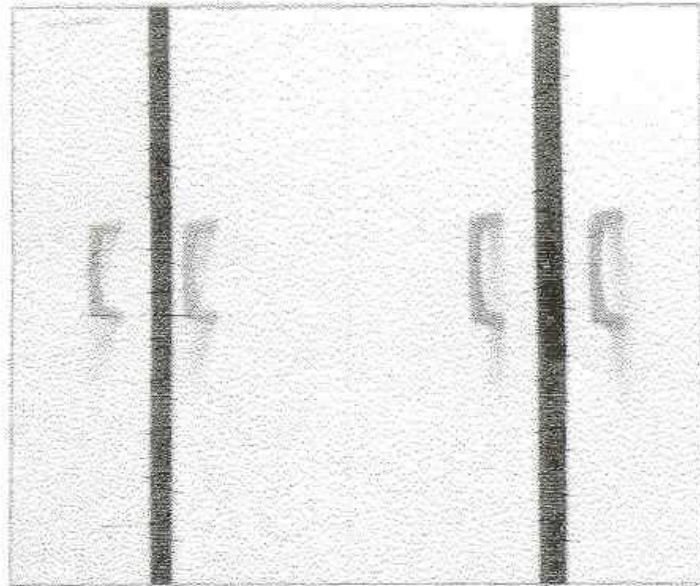

# Spinblock

- Permite a rentabilização de espaços altos

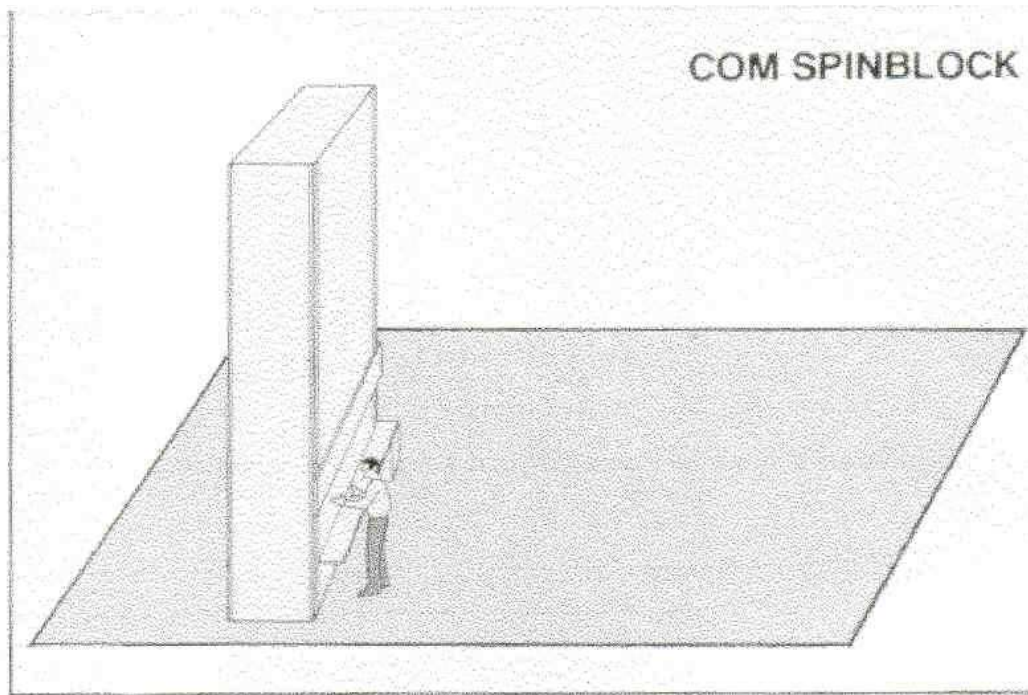

# Spinblock

- Sistema de funcionamento, electromecânico
- Comando frente, trás e paragem
- Segurança, através de jogo de células eléctricas

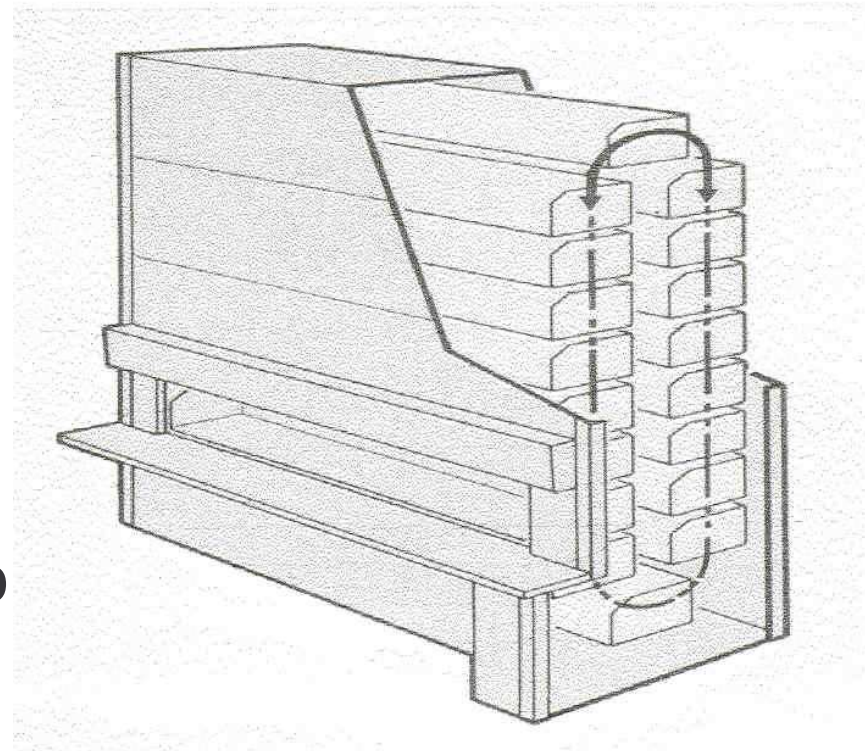

# RESUMO

- Arquivos em AP
- Importância dos arquivos
- Tipos de arquivos





ERROR: syntaxerror  
OFFENDING COMMAND: --nostringval--

STACK:

```
( 2.Arquivos e sua Importância em AP.ppt)
/Title
()
/Subject
(D:20090804160833)
/ModDate
()
/Keywords
(pdfcreator Version 0.8.0)
/Creator
(D:20090804160833)
/CreationDate
(caladeira)
/Author
-mark-
```